

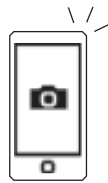

RISE UP

クイックスタートガイド

使用方法の
動画はこちら



注意： ご使用前にクイックスタートガイドを必ずお読みください。

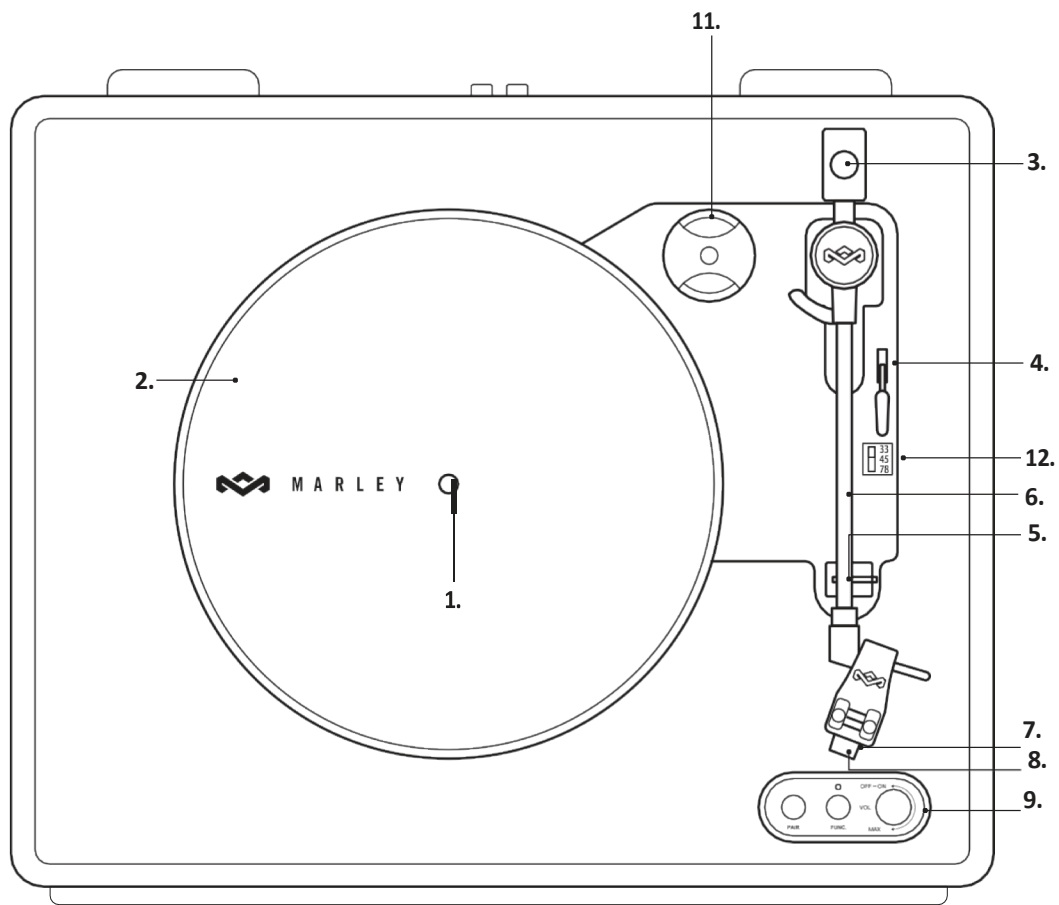

10.

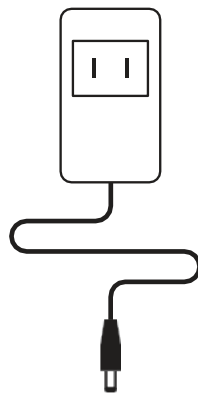

各部名称

- | | |
|-------------------|--------------------|
| 1. スピンドル | 8. 針(スタイラス)カバー |
| 2. ターンテーブル(プラッター) | 9. コントロールノブ |
| 3. カウンターバランスウェイト | 10. 電源アダプター |
| 4. トーンアームリフト | 11. 45回転アダプター |
| 5. トーンアームレスト | 12. 回転数切替(RPM)スイッチ |
| 6. トーンアーム | |
| 7. 針(スタイラス) | |

機能レイアウト

各部名称

- A. RCA出力端子
- B. Bluetooth®ペアリングボタン
- C. Bluetooth®入出力ボタン
- D. LEDインジケータランプ
- E. 音量調節ノブ/電源ボタン

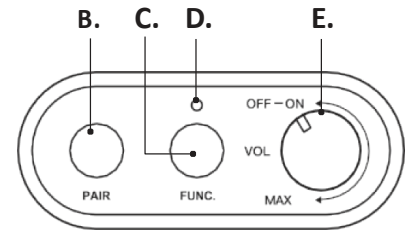
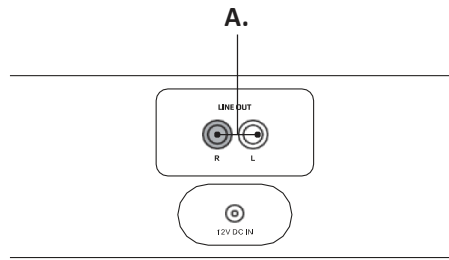

セットアップ

トーンアームのバランス調整

- 付属品ボックスからカウンターバランスウェイトを取り出し、トーンアームにスライドさせて装着してください。

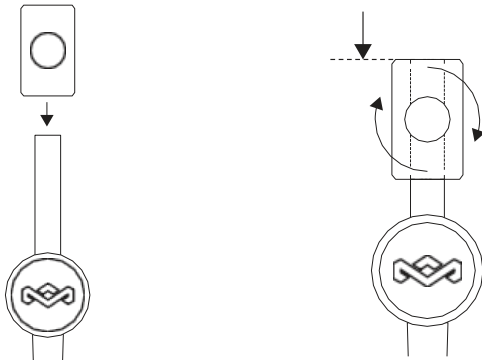

- カウンターバランスウェイトを前方にできる限りスライドさせ、その後ネジを締めて固定してください。
- これでトーンアームのバランスがとれます。

レコードをかける

1. Rise Upが電源アダプターとコンセントに接続されていることを確認してください。
2. レコード盤をターンテーブルに乗せてください。

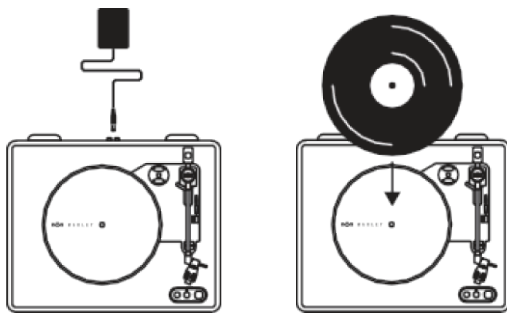

3. 針(スタイラス)のカバーが取れていることを確認してください。
4. レコードの回転数に合わせてRPMスイッチを正しい速度に設定してください。
例: 33 / 45 / 78

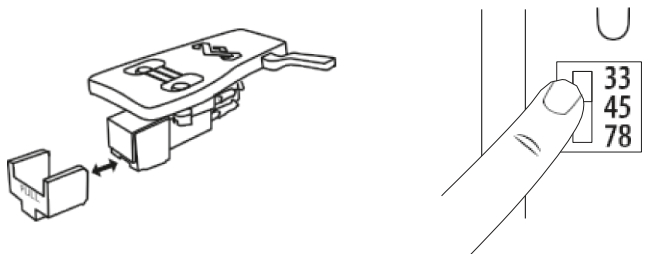

- 電源/音量ノブを下に回してターンテーブルの電源を入れます。
注:電源が入ると、LEDインジケーターが赤色に点灯します。
- Bluetoothで再生する場合は、「Bluetoothペアリング」の項目を参照し、出力機器との接続が完了したら本項に戻ってください。
LINE OUTで再生する場合は、接続方法について該当する項目を確認し、出力機器を接続後、本項に戻ってください。
本体内蔵スピーカーで再生する場合は、そのまま次の手順に進んでください。
- リフトレバーでトーンアームを持ち上げ、トーンアームヘッドをレコードの端に移動させます。
- トーンアームリフトレバーを下げて、トーンアームを下ろします。

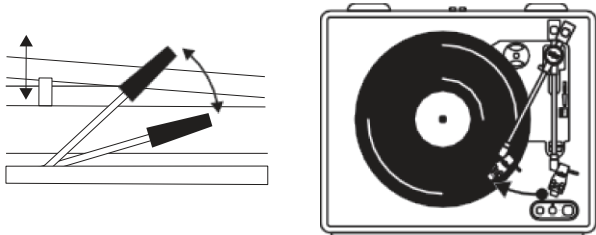

注:ターンテーブルのプラッターは、トーンアームがプラッターの上に位置すると自動的に回転を開始します。

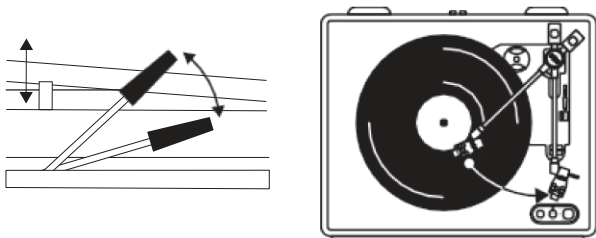

- レコードの再生が終了すると、ターンテーブルのプラッターは自動的に停止します。トーンアームを持ち上げてトーンアームレストに置いてください。レコードのB面を再生するには、レコードを裏返し、上記の手順6から繰り返してください。
注:レコードの再生が終了したら、必ずカバーを装着し、針(スタイラス)を保護してください。

レコード再生中にバランスウェイトを調整しようとししないでください。針(スタイラス)が破損しレコードに傷がつく恐れがあります。ターンテーブルのプラッターを手動で回そうとししないでください。トーンアームを固定せずにターンテーブルを動かしたり揺らしたりすると、トーンアームが損傷する恐れがあります。

針(スタイラス)を保護するため、持ち運ぶ際は必ずトーンアームを再固定してください。
本体への損傷を防ぐため、持ち運ぶ際は必ずバランスウェイトを取り外してください。

BLUETOOTH® ペアリング出力

電源/音量ノブを回して、ターンテーブルがオンになっていることを確認してください。

- 本体のBluetooth® 機能をオンにする前に、まずお使いのBluetoothデバイスの電源を入れてください。
- 本体のBluetooth® 入出力ボタンを長押しすると、LEDが紫色に点滅しペアリングモードに入ります。

注: 30秒以内にペアリングされない場合は、本体のBluetooth® 入出力ボタンを再度押してください。

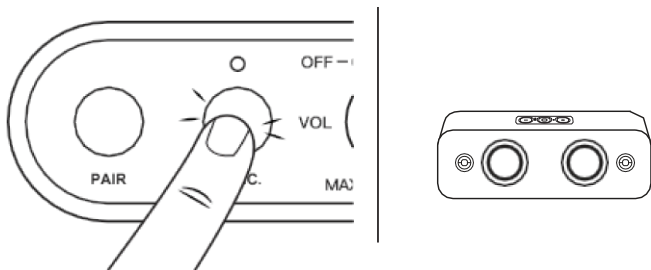

- 紫色点滅 = 接続するBluetooth® デバイスを検知中
- 紫色点灯 = 接続完了

※Bluetoothペアリングが入力モードから出力モードに切り替わらない場合は、一度電源を入れ直し、その後Bluetooth入出力ボタンを長押ししてください。

BLUETOOTH® ペアリング解除

Bluetooth® ペアリングボタンを長押しし、Bluetooth® インジケータランプが点滅するまで押し続けてください。その後、ターンテーブルは外部デバイスから切断されます。

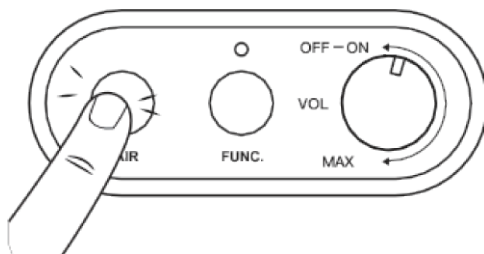

音量調節

音量を上げる: 音量調節ノブを時計回りに回します。
音量を下げる: 音量調節ノブを反時計回りに回します。

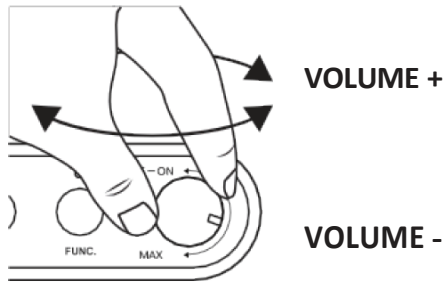

BLUETOOTH®ペアリング—入力

注: スマートフォン、タブレット、ノートパソコンなどのデバイスから音楽をストリーミング再生する場合は、Bluetooth入力機能を使用して機器をターンテーブルに接続してください。SpotifyやApple Musicなどの音楽をターンテーブルで再生できます。

1. 電源/音量ノブを回して、ターンテーブルの電源が入っていることを確認してください。
2. ターンテーブルのBluetooth®入出力ボタンを押すと、ペアリングモードになります。LEDが青色で点滅します。
3. お使いのモバイル端末で、Bluetooth®がオンになっていることを確認してください。
4. デバイス上で「Rise Up」を選択してペアリングしてください。

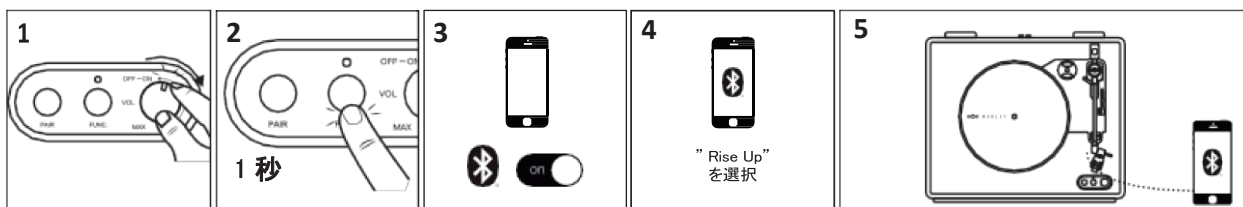

5. ペアリングが完了。音楽をお楽しみください。
本体のLED表示は以下の通りです。
 - ・ 赤 = 電源ON
 - ・ 青点滅 = Bluetooth®ペアリングするデバイスを検知中
 - ・ 青点灯 = ペアリング完了

ライン出力

電源が入っている場合、LEDは赤色で点灯します。

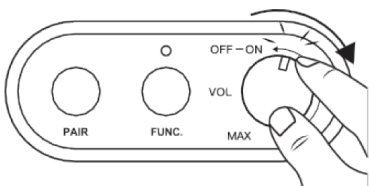

警告: 接続作業を行う前に、すべての機器の電源を切ってください。本機と併用する各機器の取扱説明書をお読みください。各プラグは確実に差し込んでください。ハム音やノイズを防ぐため、信号接続ケーブルとAC電源コードを一緒に束ねないでください。

ライン出力操作

1. RCAケーブル(別売)の一端を、本体の背面にあるライン出力端子に差し込みます。端子の色とケーブルの色を必ず合わせてください。
2. ケーブルのもう一方の端を、ご使用のホームアンプ機器のライン入力端子に差し込みます。
3. 本体の電源と接続したアンプ機器の電源を入れます。
4. アンプ機器の音量を調節します。

